

8248

**Alicates de corte oblicuo a nivel de 45° de cabeza larga y en relieve, 0,2 mm - 0,8 mm**







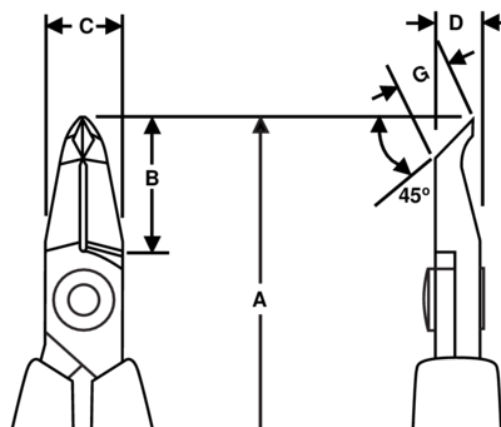

## DETALLES DEL PRODUCTO

- Alicates de corte oblicuo de 45° de precisión de la serie 80 con cabeza larga y en relieve
- Mangos monomateriales de seguridad ESD con muelle de retorno
- Corte al ras
- La capacidad de corte que se da es para cable de cobre
- Adecuado para cortar Cu
- Acero aleado de alto rendimiento
- Fosfatado
- Filos de corte fresados en máquina de control numérico, que garantiza la precisión del ángulo de corte y de las caras de contacto, aumentando la fiabilidad y consistencia
- Filos templados por inducción de precisión 63-65 HRC
- Remache que reduce la fricción y mejora el alineamiento de los fillos de corte
- Ideal para trabajos de reparación y montaje de precisión



## ATRIBUTOS DE PRODUCTO

Producto: **8248**

	Angle 45°		S		Flush
	0.2-0.8 mm		0.01-0.03 in	<b>A</b>	117.5 mm
<b>A</b>	4.63 in	<b>B</b>	18 mm	<b>B</b>	0.71 in
<b>C</b>	10 mm	<b>C</b>	0.39 in	<b>D</b>	6 mm
<b>D</b>	0.24 inch	<b>G</b>	7.5 mm	<b>G</b>	0.29 in
	51 g		Dissipative		