



8211

**Alicates de corte oblicuo a nivel
cortos de 20°, 0,2 mm-1,2 mm**







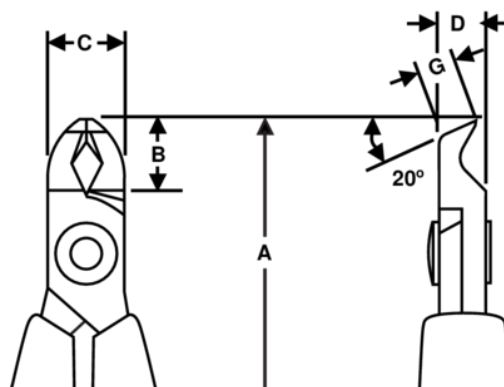

DETALLES DEL PRODUCTO

- Alicates de corte oblicuo de precisión, de la serie 80 y con cabeza corta.
- Mangos monomateriales con seguridad ESD y muelle de retorno.
- A nivel.
- La capacidad de corte que se proporciona es para cable de cobre.
- Diseñados para cortar cobre.
- Acero aleado de alto rendimiento.
- Fosfatados.
- El afilado a máquina con control numérico garantiza la precisión del ángulo de corte y el contacto, aumentando la fiabilidad y consistencia de las herramientas.
- Filos de 63-65 HRC templados por inducción con precisión.
- La articulación atornillada minimiza la fricción y maximiza la alineación de los filos de corte.
- Ideales para trabajos de reparación y montajes de precisión.
- Mango estándar CO con material conductor.



ATRIBUTOS DE PRODUCTO

Producto: **8211**

	Angle 20°		S		Flush
	0.2-1.2 mm		0.01-0.05 in	A	110 mm
A	4.33 in	B	9.5 mm	B	0.37 in
C	10 mm	C	0.39 in	D	6 mm
D	0.24 inch	G	4.1 mm	G	0.16 in
	43 g	Ω	Dissipative		