



**RX8234A**

**Cortantes de precisión con  
micro puntas ERGO™, 141 mm**







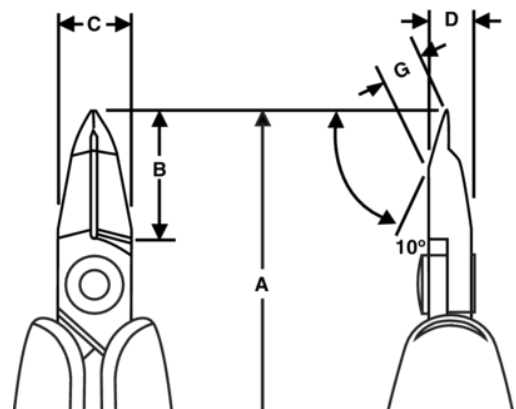

## DETALLES DEL PRODUCTO

- Cortantes de precisión con micro puntas, diseñados según los procesos científicos ERGO™
- Mangos ERGO™ de seguridad ESD con combinación bi-componente, superficie termoplástica para un agarre cómodo, en núcleo de polipropileno resistente para mayor rigidez
- Corte al ras
- Capacidad de corte: Cu 0,05 mm a 0,4 mm
- Acero aleado de alto rendimiento
- Fosfatado
- Filos de corte fresados en máquina de control numérico, que garantiza la precisión del ángulo de corte y de las caras de contacto, aumentando la fiabilidad y consistencia de la herramienta
- Filos templados por inducción de precisión 63-65 HRC
- Remache que reduce la fricción y mejora el alineamiento de los fillos de corte
- El resorte-muelle limita la tensión a lo largo del ciclo de trabajo de la herramienta y puede ser ajustado en tres posiciones distintas o eliminado
- Ideales para reparaciones y aplicaciones de precisión



## ATRIBUTOS DE PRODUCTO

Producto: **RX8234A**

	Micro Tip 10°		XS		Flush
	0.05-0.4 mm		0.002-0.018 in	<b>A</b>	141 mm
<b>A</b>	4.50 in	<b>B</b>	14.2 mm	<b>B</b>	0.56 in
<b>C</b>	10.6 mm	<b>C</b>	0.41 in	<b>D</b>	7 mm
<b>D</b>	0.27 inch	<b>G</b>	3.2 mm	<b>G</b>	0.12 in
	62 g	<b>Ω</b>	Dissipative		