

**6258**

**EDGE Seitenschneider,  
abgewinkelter Kopf, sehr kleine  
Facette (Wate)**







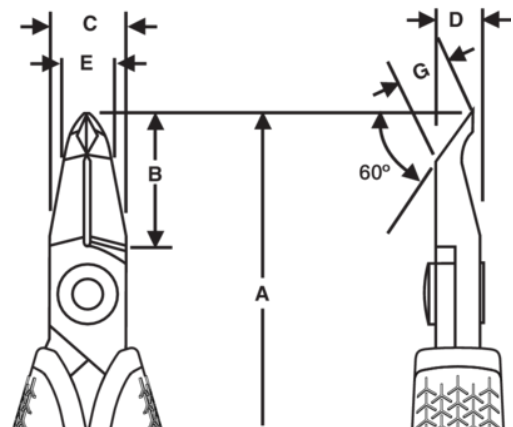

## PRODUKTDDETAILS

- Seitenschneider mit abgewinkelttem Zangenkopf besonders geeignet für Bestückungs- und Nacharbeiten, bei denen der Anwender sowohl horizontal als auch vertikal schneiden muss
- Optimales Arbeiten auch unter beengten Bedingungen, verbesserte Sicht auf die Bauteile
- Perfekt für Elektriker, Mechatroniker und Feinmechaniker
- Der um 60° angewinkelte Zangenkopf erleichtert den Zugang unter und zwischen flachen Bauteilen mit geringem Abstand, ideal für Montage und Nacharbeiten unter beengten Bedingungen
- Micro-EDGE-Schneidkantenversatz: Die Schneiden der EDGE-Seitenschneider sind um 0,2 mm versetzt, wodurch ein ultrapräziser Schnitt dünnster Drähte möglich ist
- Geschmiedet aus legiertem Hochleistungsstahl, Schneiden präzisionsgeschliffen und induktiv gehärtet, Schneidenhärte zwischen 63-65 HRC für ausgezeichnete Haltbarkeit und langanhaltende Schärfe
- Öffnungsfeder und Öffnungsbegrenzer für sanfte Bewegungen, die die Ermüdung der Handmuskulatur reduzieren
- Griffe mit ESD-Mehrkomponenten-Hüllen, elektrostatisch ableitend, wodurch empfindliche Bauteile geschützt werden.



PRODUKTEIGENSCHAFTEN

Produkt: **6258**

	Oblique		M		Flush EDGE
	0.2-1.0 mm		0.01-0.039 in		0.2-0.6 mm
	0.01-0.024 in	<b>A</b>	130 mm	<b>A</b>	5.12 in
<b>B</b>	10 mm	<b>B</b>	0.39 in	<b>C</b>	15 mm
<b>C</b>	0.59 in	<b>D</b>	6.3 mm	<b>D</b>	0.25 inch
<b>E</b>	1 mm	<b>E</b>	0.04 in	<b>G</b>	6.7 mm
<b>G</b>	0.26 in		54.4 g	<b>Ω</b>	Dissipative