



HS7285

45° Präzisions Schrägschneider
0.2 mm - 1 mm







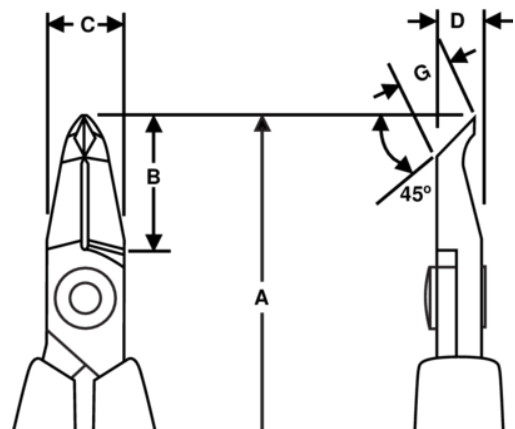

PRODUKTDDETAILS

- Schrägschneider HS-Serie mit langem 45° Kopf
- Weiche ESD-sichere Schaumstoffgriffe mit Öffnungsfeder
- Schnittform: flush (kleine Wate)
- Angabe der Schneidkapazität bezieht sich auf Kupfer
- Geeignet zum Schneiden von Kupferdrähten
- Werkstoff: Hochleistungs-Stahllegierung
- Polierte Oberfläche
- Präzisionsgeschliffene Schneidkanten für eine besonders lange Lebensdauer und einen sauberen Schnitt
- Induktionsgehärtete Schneiden mit einem hohen Härtegrad (63-65 HRC)
- Reibungsmindernde Schraubverbindung für glatte Schnitte ohne Überlappen der Schenkel
- Ideal für Arbeiten an schwer zugänglichen Stellen oder für Nacharbeiten



PRODUKTEIGENSCHAFTEN

Produkt: **HS7285**

	Angle 45°		S		Flush
	0.2-1.0 mm		0.01-0.04 in	A	152.3 mm
A	5.99 in	B	20 mm	B	0.79 in
C	9 mm	C	0.35 in	D	6 mm
D	0.24 inch	G	6 mm	G	0.26 in
	103 g		Dissipative		