



HS7280

**Präzisions Schrägvornschneider,
nach hinten abgewinkelt, 0.2 mm -
0.8 mm**







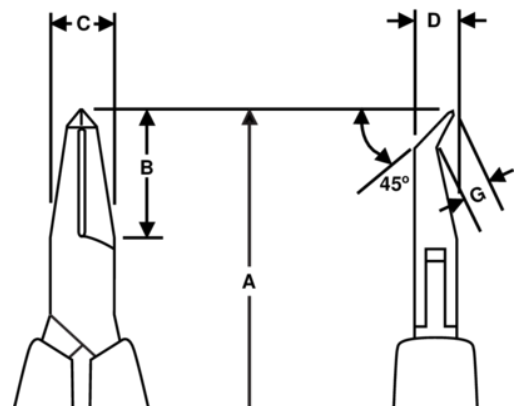

PRODUKTDDETAILS

- Schrägvornschneider nach hinten abgewinkelt, HS-Serie
- Weiche ESD-sichere Schaumstoffgriffe mit Öffnungsfeder
- Schnittform: flush (kleine Wate)
- Angabe der Schneidkapazität bezieht sich auf Kupfer
- Geeignet zum Schneiden von Kupferdrähten
- Werkstoff: Hochleistungs-Stahllegierung
- Polierte Oberfläche
- Präzisionsgeschliffene Schneidkanten für eine besonders lange Lebensdauer und einen sauberen Schnitt
- Induktionsgehärtete Schneiden mit einem hohen Härtegrad (63-65 HRC)
- Reibungsmindernde Schraubverbindung für glatte Schnitte ohne Überlappen der Schenkel
- Ideal für Arbeiten an schwer zugänglichen Stellen



PRODUKTEIGENSCHAFTEN

Produkt: **HS7280**

	Angle 45°		S		Flush
	0.2-0.8 mm		0.01-0.03 in	A	150.3 mm
A	5.91 in	B	18 mm	B	0.71 in
C	9 mm	C	0.35 in	D	6 mm
D	0.24 inch	G	3.5 mm	G	0.14 in
	102 g		Dissipative		