

**8149**

**Präzisions-Seitenschneider mit ESD-sicherem Griff**



**PRODUKTDDETAILS**





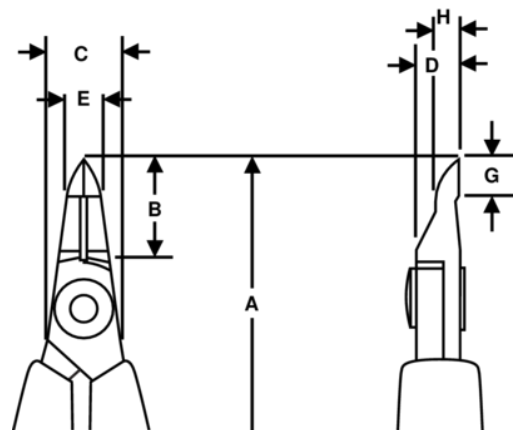

- Präzisions-Seitenschneider der Serie 80 mit Spitzschneider
- ESD-sichere Ein-Komponenten-Griffe mit Rückschlagfeder
- Bündiger Schnitt
- Angabe der max. Schneidkapazität gilt für Kupferdraht
- Geeignet zum Schneiden von Kupfer
- Hochleistungs-Stahllegierung

- Phosphatiert
- Numerisch kontrollierter Maschinenschliff garantiert Schneidwinkelgenauigkeit und -kontakt; erhöht die Belastbarkeit und Haltbarkeit des Werkzeugs
- Induktionsgehärtete Schneidkanten 58-60 Hrc
- Reibungsmindernde Schraubverbindung, die die Linientreue der Schneidkanten erhöht
- Besonders geeignet für Arbeiten an Komponenten mit vieladrigen Kabeln
- CO-Standardgriffform aus leitfähigem Material



PRODUKTEIGENSCHAFTEN

Produkt: **8149**

	Tip Cutter		S		Flush
	0.1-0.6 mm		0.00-0.02 in	<b>A</b>	114 mm
<b>A</b>	4.49 in	<b>B</b>	14 mm	<b>B</b>	0.55 in
<b>C</b>	5 mm	<b>C</b>	0.23 in	<b>D</b>	6 mm
<b>D</b>	0.24 inch	<b>E</b>	5 mm	<b>E</b>	0.23 in
<b>G</b>	5 mm	<b>G</b>	0.23 in	<b>H</b>	3.2 mm
<b>H</b>	0.13 in		48 g	<b>Ω</b>	Dissipative