

7280

**Umkehrwinkel-Schräg-Vornschneider,
0,2 mm bis 0,8 mm**







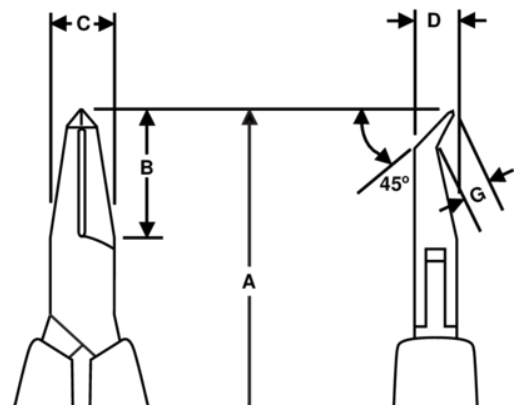

PRODUKTDDETAILS

- Schräg-Vornschneider der Supreme-Serie mit Umkehrwinkel
- ESD-sichere Ein-Komponenten-Griffe mit Rückschlagfeder
- Bündiger Schnitt
- Angabe der max. Schneidkapazität gilt für Kupferdraht
- Geeignet zum Schneiden von Kupfer
- Hochleistungs-Stahllegierung
- Poliert
- Numerisch kontrollierter Maschinenschliff garantiert Schneidwinkelgenauigkeit und -kontakt; erhöht die Belastbarkeit und Haltbarkeit des Werkzeugs
- Induktionsgehärtete Schneidkanten 58-60 HrC
- Reibungsmindernde Schraubverbindung, die die Linientreue der Schneidkanten erhöht
- Besonders geeignet für Arbeiten in beengten Bereichen



PRODUKTEIGENSCHAFTEN

Produkt: **7280**

	Angle 45°		S		Flush
	0.2-08 mm		0.01-0.03 in	A	120 mm
A	4.72 in	B	20 mm	B	0.79 in
C	9 mm	C	0.35 in	D	6 mm
D	0.24 inch	F	3.5 mm	F	0.14 in
	56 g	Ω	Dissipative		