

HS 8248

**45° Präzisions Schrägschneider
mit langem spitz zulaufendem,
abgeflachtem Kopf 0.2 mm - 0.8
mm**







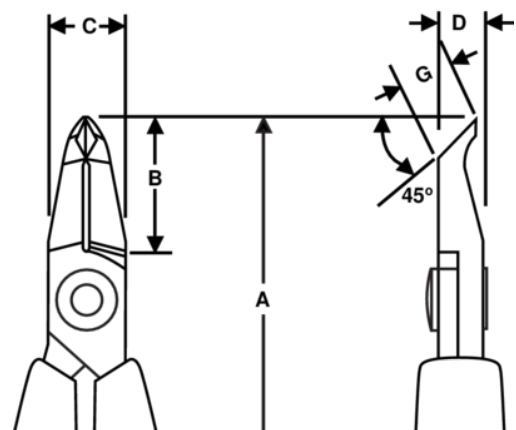

PRODUKTDDETAILS

- Schrägschneider HS-Serie mit langem spitz zulaufendem, abgeflachtem 45° Kopf
- Weiche ESD-sichere Schaumstoffgriffe mit Öffnungsfeder
- Schnittform: flush (kleine Wate)
- Angabe der Schneidkapazität bezieht sich auf Kupfer
- Geeignet zum Schneiden von Kupferdrähten
- Werkstoff: Hochleistungs-Stahllegierung
- Phosphatiert
- Präzisionsgeschliffene Schneidkanten für eine besonders lange Lebensdauer und einen sauberen Schnitt
- Induktionsgehärtete Schneiden mit einem hohen Härtegrad (63-65 HRC)
- Reibungsmindernde Schraubverbindung für glatte Schnitte ohne Überlappen der Schenkel
- Ideal für Arbeiten an schwer zugänglichen Stellen oder für Nacharbeiten



PRODUKTEIGENSCHAFTEN

Produkt: **HS 8248**

	Tapered & Relieved		L		Flush
	0.2-0.8 mm		0.01-0.03 in	A	149.8 mm
A	5.90 in	B	18 mm	B	0.71 in
C	10 mm	C	0.39 in	D	8 mm
D	0.31 inch	G	6.7 mm	G	0.26 in
	99 g		Dissipative		