

## HS8158

**Präzisions Seitenschneider ESD  
mit spitz zulaufendem,  
abgeflachtem Kopf , 0.1-0.8 mm**







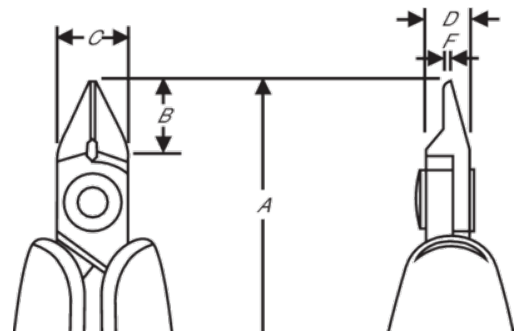

### PRODUKTDDETAILS

- Präzisions Seitenschneider mit spitz zulaufendem, abgeflachtem Kopf, HS-Serie
- Weiche ESD-sichere Schaumstoffgriffe mit Öffnungsfeder
- Schnittformen: Micro-bevel (mit Wate), flush (kleine Wate) & ultra-flush (ohne Wate)
- Angabe der Schneidkapazität bezieht sich auf Kupfer
- Geeignet zum Schneiden von Kupferdrähten
- Werkstoff: Hochleistungs-Stahllegierung
- Phosphatiert
- Präzisionsgeschliffene Schneidkanten für eine besonders lange Lebensdauer und einen sauberen Schnitt
- Induktionsgehärtete Schneiden mit einem hohen Härtegrad (63-65 HRC)
- Reibungsmindernde Schraubverbindung für glatte Schnitte ohne Überlappen der Schenkel
- Ideal für Arbeiten an Kabelsträngen und Leiterplatten



PRODUKTEIGENSCHAFTEN

Produkt: **HS8158**

	Tapered & Relieved		M		Ultra-Flush®
	0.2-1.0 mm		0.01-0.04 in	<b>A</b>	144.8 mm
<b>A</b>	5.70 in	<b>B</b>	12.5 mm	<b>B</b>	0.5 in
<b>C</b>	12.5 mm	<b>C</b>	0.49 in	<b>D</b>	6 mm
<b>D</b>	0.24 inch	<b>F</b>	1 mm	<b>F</b>	0.04 in
	97 g	<b>Ω</b>	Dissipative		