



## HS 8161

### Präzisions Seitenschneider ESD mit ovalem Kopf , 0.2-1 mm







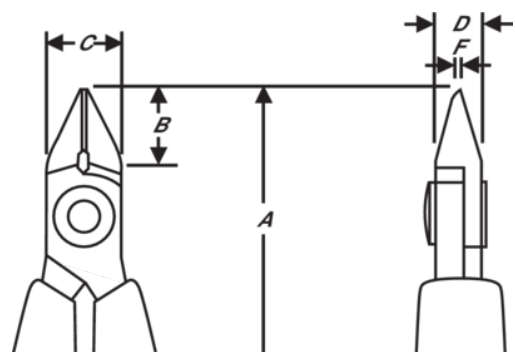



#### PRODUKTDDETAILS

- Präzisions Seitenschneider HS-Serie
- Weiche ESD-sichere Schaumstoffgriffe mit Öffnungsfeder
- Schnittformen: Micro-bevel (mit Wate), flush (kleine Wate) & ultra-flush (ohne Wate)
- Angabe der Schneidkapazität bezieht sich auf Kupfer
- Geeignet zum Schneiden von Kupferdrähten
- Werkstoff: Hochleistungs-Stahllegierung
- Phosphatiert
- Präzisionsgeschliffene Schneidkanten für eine besonders lange Lebensdauer und einen sauberen Schnitt
- Induktionsgehärtete Schneiden mit einem hohen Härtegrad (63-65 HRC)
- Reibungsmindernde Schraubverbindung für glatte Schnitte ohne Überlappen der Schenkel
- Ideal für Arbeiten an Kabelsträngen und Leiterplatten



PRODUKTEIGENSCHAFTEN

Produkt: **HS 8161**

	Oval		L		Flush
	0.3-2.0 mm		0.01-0.08 in		0.3-0.8 mm
	0.01-0.03 in	<b>A</b>	157.3 mm	<b>A</b>	6.19 in
<b>B</b>	16 mm	<b>B</b>	0.63 in	<b>C</b>	16 mm
<b>C</b>	0.63 in	<b>D</b>	8 mm	<b>D</b>	0.31 inch
<b>F</b>	1.6 mm	<b>F</b>	0.06 in		136 g
<b>Ω</b>	Dissipative				