



HS 8132

Präzisions Seitenschneider ESD mit ovalem Kopf , 0.2-1 mm







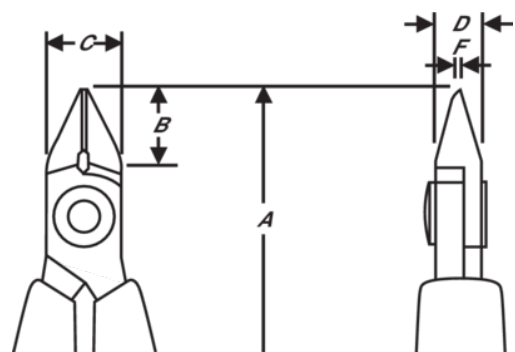



PRODUKTDDETAILS

- Präzisions Seitenschneider HS-Serie
- Weiche ESD-sichere Schaumstoffgriffe mit Öffnungsfeder
- Schnittformen: Micro-bevel (mit Wate), flush (kleine Wate) & ultra-flush (ohne Wate)
- Angabe der Schneidkapazität bezieht sich auf Kupfer
- Geeignet zum Schneiden von Kupferdrähten
- Werkstoff: Hochleistungs-Stahllegierung
- Phosphatiert
- Präzisionsgeschliffene Schneidkanten für eine besonders lange Lebensdauer und einen sauberen Schnitt
- Induktionsgehärtete Schneiden mit einem hohen Härtegrad (63-65 HRC)
- Reibungsmindernde Schraubverbindung für glatte Schnitte ohne Überlappen der Schenkel
- Ideal für Arbeiten an Kabelsträngen und Leiterplatten



PRODUKTEIGENSCHAFTEN

Produkt: **HS 8132**

	Oval		XS		Ultra-Flush ®
	0.1-0.8 mm		0.01-0.03 in		
		A	140.3 mm	A	5.52 in
B	8 mm	B	0.31 in	C	8 mm
C	0.31 in	D	5 mm	D	0.2 inch
F	0.8 mm	F	0.03 in		91 g
Ω	Dissipative				