

8148

**Präzisions Seitenschneider ESD
mit spitz zulaufendem,
abgeflachtem Kopf , 0.1-0.8 mm**







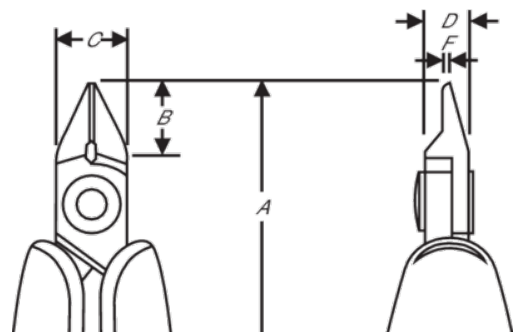

PRODUKTDDETAILS

- Präzisions Seitenschneider mit spitz zulaufendem, abgeflachtem Kopf, 80er-Serie
- ESD-sichere Griffe aus synthetischem Material mit Öffnungsfeder
- Schnittformen: Micro-bevel (mit Wate), flush (kleine Wate) & ultra-flush (ohne Wate)
- Angabe der Schneidkapazität bezieht sich auf Kupfer
- Geeignet zum Schneiden von Kupferdrähten
- Werkstoff: Hochleistungs-Stahllegierung
- Phosphatiert
- Präzisionsgeschliffene Schneidkanten für eine besonders lange Lebensdauer und einen sauberen Schnitt
- Induktionsgehärtete Schneiden mit einem hohen Härtegrad (63-65 HRC)
- Reibungsmindernde Schraubverbindung für glatte Schnitte ohne Überlappen der Schenkel
- Ideal für Arbeiten an schwer zugänglichen Stellen oder für Nacharbeiten



PRODUKTEIGENSCHAFTEN

Produkt: **8148**

	Tapered & Relieved		S		Ultra-Flush®
	0.1-0.8 mm		0.00-0.03 in	A	110.5 mm
A	4.33 in	B	10 mm	B	0.39 in
C	10 mm	C	0.39 in	D	6 mm
D	0.24 inch	F	0.8 mm	F	0.03 in
	45 g	Ω	Dissipative		