

RX 8147

ERGO™ Präzisions Seitenschneider ESD mit spitz zulaufendem, abgeflachtem Kopf, 0.1-0.8 mm







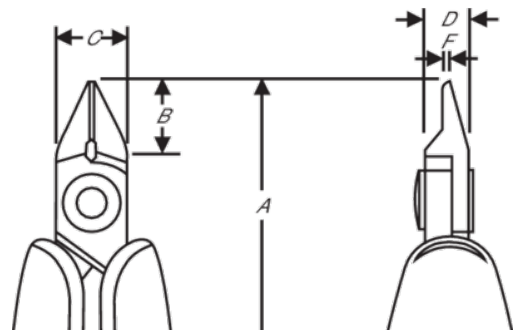

PRODUKTDDETAILS

- ERGO™ Präzisions Seitenschneider mit spitz zulaufendem, abgeflachtem Kopf
- ESD-sichere ergonomische 2-Komponenten-Griffe
- Schnittformen: Micro-bevel (mit Wate), flush (kleine Wate) & ultra-flush (ohne Wate)
- Angabe der Schneidkapazität bezieht sich auf Kupfer
- Schneidkapazität: 0,1 mm bis 0,8 mm bzw. 0,2 mm bis 1 mm
- Werkstoff: Hochleistungs-Stahllegierung
- Phosphatiert
- Präzisionsgeschliffene Schneidkanten für eine besonders lange Lebensdauer und einen sauberen Schnitt
- Induktionsgehärtete Schneiden mit einem hohen Härtegrad (63-65 HRC)
- Reibungsmindernde Schraubverbindung für glatte Schnitte ohne Überlappen der Schenkel
- ESD-sichere Griffe mit weicher Oberfläche und festem Kern
- Öffnungsfeder mit drei verschiedenen Einstellungsmöglichkeiten für Federspannung und Öffnungsweite
- Ideal für Arbeiten an schwer zugänglichen Stellen oder für Nacharbeiten



PRODUKTEIGENSCHAFTEN

Produkt: **RX 8147**

	Tapered & Relieved		S		Flush
	0.1-1.0 mm		0.00-0.04 in	A	135.5 mm
A	5.25 in	B	10.5 mm	B	0.41 in
C	10 mm	C	0.39 in	D	6 mm
D	0.24 inch	F	0.8 mm	F	0.03 in
	68 g	Ω	Dissipative		