

## RX 8130

### ERGO™ Präzisions-Seitenschneider, ovale Backen







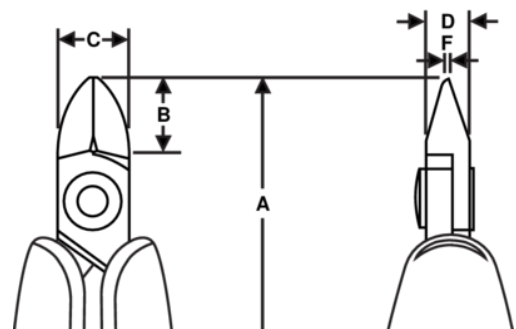



#### PRODUKTDDETAILS

- Präzisions-Seitenschneider mit ovalen Backen, der im Zuge des ERGO™-Prozesses entwickelt wurde
- 2-Komponenten-Ergo-Griffe mit thermoplastischer Oberfläche auf hartem Polypropylen für optimalen Halt
- Schnitt/Wate: Micro-Bevel® und Flush und Ultra-Flush®
- Die angegebene Schneidkapazität gilt für Kupferdraht
- Max. Schneidkapazität: 0,1 mm-0,8 mm bis 0,4 mm-2 mm
- Hochleistungs-Stahllegierung
- Brüniert
- Der numerisch kontrollierte Maschinenschliff garantiert Schneidwinkelgenauigkeit und -kontakt; erhöht die Belastbarkeit und Haltbarkeit des Werkzeugs
- Induktionsgehärtete Schneidkanten, 63-65 HRC
- Reibungsmindernde Schraubverbindung, welche die Linientreue der Schneidkanten erhöht
- ESD-sichere Griffe aus synthetischem Zwei-Komponenten-Material
- Öffnungsfeder, welche die Spannung während des Arbeitszeitraums begrenzt und in drei verschiedene Positionen eingestellt oder herausgenommen werden kann
- Besonders geeignet für Arbeiten an Kabelbäumen und für Bestückungsaufgaben an Leiterplatten



PRODUKTEIGENSCHAFTEN

Produkt: **RX 8130**

	Oval		XS		Micro-Bevel®
	0.2-1.0 mm		0.00 - 0.04 in		
		<b>A</b>	133.5 mm	<b>A</b>	5.25 in
<b>B</b>	8.5 mm	<b>B</b>	0.33 in	<b>C</b>	8 mm
<b>C</b>	0.31 in	<b>D</b>	5 mm	<b>D</b>	0.2 inch
<b>F</b>	0.8 mm	<b>F</b>	0.03 in		68 g
<b>Ω</b>	Dissipative				