



8247 CO

Schräg-Vorschneider, 45°, 0,2 bis 1 mm







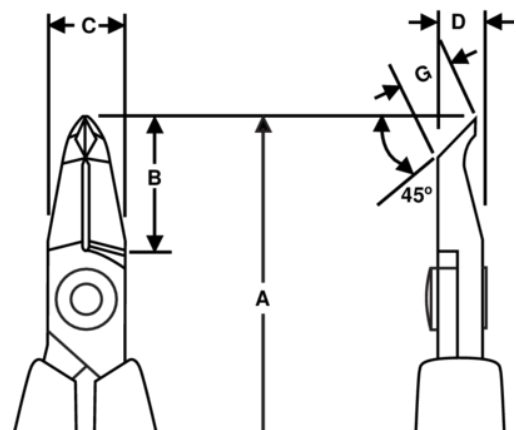
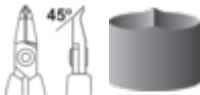

PRODUKTDDETAILS

- Schräg-Vorschneider, Serie 80, lange Backen, 45° abgewinkelt
- ESD-sichere Griffe aus synthetischem Material mit Öffnungsfeder
- Schnitt/Wate: Flush
- Die angegebene Schneidkapazität gilt für Kupferdraht
- Geeignet für das Schneiden von Kupfer
- Hochleistungs-Stahllegierung
- Brüniert
- Der numerisch kontrollierte Maschinenschliff garantiert Schneidwinkelgenauigkeit und -kontakt; erhöht die Belastbarkeit und Haltbarkeit des Werkzeugs
- Induktionsgehärtete Schneidkanten, 63-65 HrC
- Reibungsmindernde Schraubverbindung, welche die Linientreue der Schneidkanten erhöht
- Besonders geeignet für Bestückungs- und Nacharbeiten
- Ausführung „CO“ mit antistatischen, leitenden Griffhüllen



PRODUKTEIGENSCHAFTEN

Produkt: **8247 CO**

	Angle 45°		S		Flush
	0.2-1.0 mm		0.01-0.04 in	A	117.5 mm
A	4.63 in	B	18 mm	B	0.71 in
C	10 mm	C	0.39 in	D	6 mm
D	0.24 inch	G	6.7 mm	G	0.26 in
	51 g		Conductive		