

RX 8247

ERGO™ 45°-Schräg-Vornschnaider, langer Kopf, 0,2 mm bis 1 mm







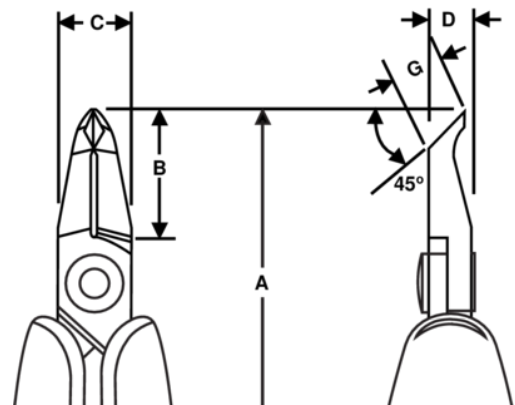

PRODUKTDDETAILS

- Präzisions-Schräg-Vornschnaider, 45°, langer Kopf, entwickelt im Zuge des ERGO™-Prozesses
- ERGO™ Griffe mit Zwei-Komponenten-Material, thermoplastische Oberfläche für optimalen Halt über stabilem Polypropylen für Widerstandsfähigkeit
- Bündiger Schnitt
- Angabe der max. Schneidkapazität gilt für Kupferdraht
- Max. Schneidkapazität: 0,2 mm bis 1 mm Cu
- Hochleistungs-Stahllegierung
- Phosphatiert
- Numerisch kontrollierter Maschinenschliff garantiert Schneidwinkelgenauigkeit und -kontakt; erhöht die Belastbarkeit und Haltbarkeit des Werkzeugs
- Induktionsgehärtete Präzisions-Schneidkanten, 63–65 HRC
- Reibungsmindernde Schraubverbindung, die exzellente Schneidleistung und Passgenauigkeit der Schneidkanten gewährleistet
- ESD-sichere Griffe aus synthetischem Zwei-Komponenten-Material
- Öffnungsfeder, die die Spannung während des Arbeitszeitraums begrenzt und in drei verschiedene Positionen eingestellt oder herausgenommen werden kann
- Besonders geeignet für Bestückungs- und Nacharbeiten



PRODUKTEIGENSCHAFTEN

Produkt: **RX 8247**

	Angle 45°		S		Flush
	0.2-1.0 mm		0.01-0.04 in	A	143 mm
A	5.63 in	B	18 mm	B	0.71 in
C	10 mm	C	0.39 in	D	6 mm
D	0.24 inch	G	6.7 mm	G	0.26 in
	72 g		Dissipative		