



HS6001

**Mehrzweckschere mit
rutschfesten Greifflächen**







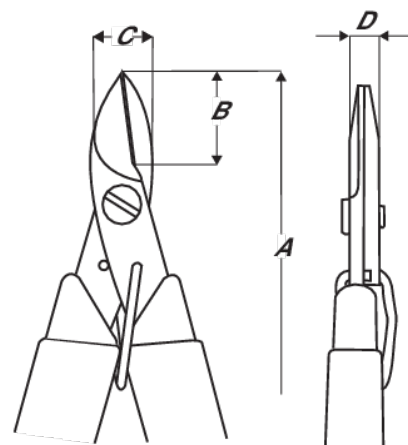

PRODUKTDDETAILS

- Kevlar-Schneider
- Ursprünglich entwickelt, um Kevlar in Faseroptik zu trennen sowie andere Arten von speziellen Kabeln und Drähten
- Hochwertiger Kohlenstoff-Stahl-Schneiden mit einer Härte von 57-59 HrC
- Eine Schneide gezahnt, um ein Abrutschen des Materials beim Trennen zu verhindern
- Reibungsmindernde Präzisions-Schraubverbindung, die exzellente Schneidleistung und Passgenauigkeit der Schneidkanten gewährleistet
- Benutzerfreundlich, optimiert gleichzeitig Lebensdauer und Präzision
- Liegt optimal in jeder Hand
- ESD-sichere und rutschsichere Greifflächen, die den Rückstoß beim Schneiden mindern
- Besonders vielseitig geeignet für verschiedenste Anwendungen wie Schneiden von Isolationen, Kabeln sowie allen ummantelten Werkstoffen



PRODUKTEIGENSCHAFTEN

Produkt: **HS6001**

	Smooth-Jaws		L		Flush
	Kevlar	A	145 mm	A	5.7 in
B	29 mm	B	1.1 in	C	12.7 mm
C	0.5 in	D	6.4 mm	D	0.2 inch
	Smooth		88 g	Ω	Dissipative